

# Latitude 12

7000 Series

## Quick Start Guide

Guia de Início Rápido

Guía de inicio rápido



### 1 Connect the power adapter and turn on your computer

Conectando o adaptador de energia e ligando ao computador  
Conecte el adaptador de alimentación y encienda el equipo

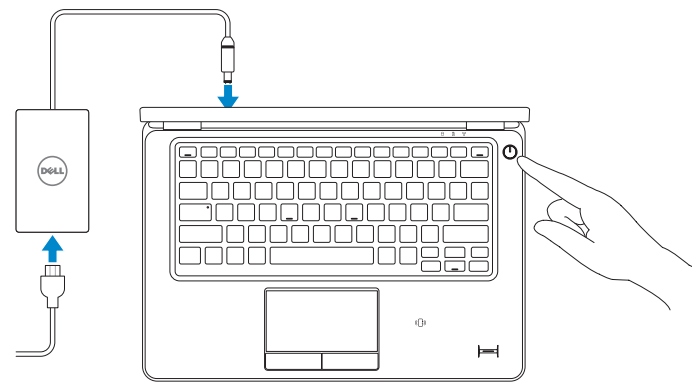

### 2 Finish Windows setup

Concluir a configuração do Windows  
Finalice la configuración de Windows

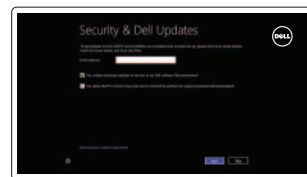

**Enable security and updates**  
Habilitar segurança e atualizações  
Activar seguridad y actualizaciones



**Connect to your network**  
Conectar-se à rede  
Conectar a la red

**NOTE: If you are connecting to a secured wireless network, enter the password for the wireless network access when prompted.**

**NOTA:** Em caso de conectar a uma rede sem fio segura, insira a senha para o acesso à rede sem fio quando solicitado.

**NOTA:** Si se conecta a una red inalámbrica segura, introduzca la contraseña de acceso a la red inalámbrica cuando se le solicite.

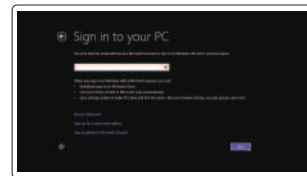

**Sign in to your Microsoft account or create a local account**

Conectar-se a sua conta da Microsoft ou crie uma conta local

Ingrese a su cuenta de Microsoft o cree una cuenta local

### Locate your Dell apps

Localize seus aplicativos Dell | Localice sus aplicaciones Dell



**Register My Device**  
Registrar meu dispositivo | Registrar mi dispositivo



**Dell Backup and Recovery — optional**  
Dell Backup and Recovery — opcional  
Respaldo y Recuperación de Dell (opcional)



**My Dell**  
Meu Dell | Mi Dell

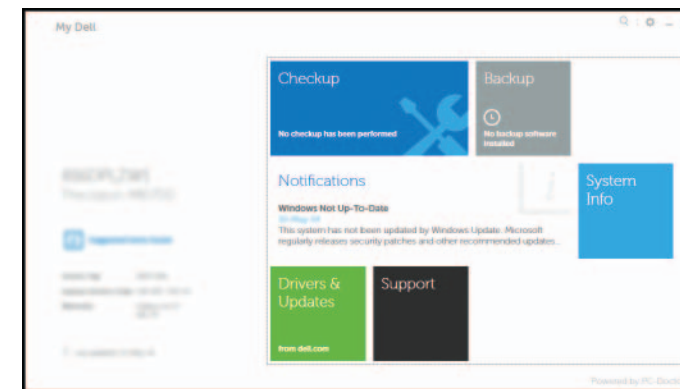

### Learn how to use Windows

Aprenda como usar o Windows | Cómo usar Windows



**Help and Tips**  
Ajuda e Dicas | Ayuda y sugerencias

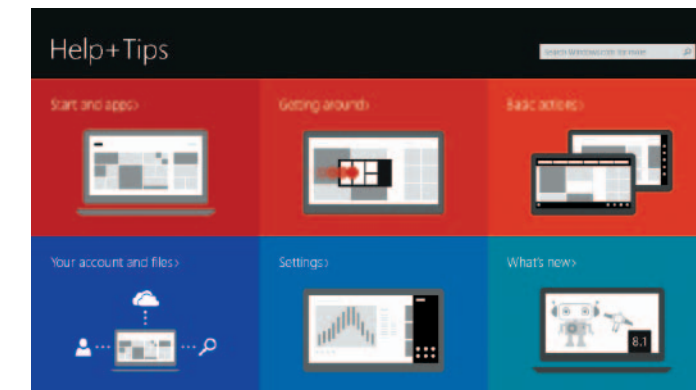

## Product support and manuals

Suporte ao produto e manuais  
Soporte del producto y manuales

## Contact Dell

Entre em contato com a Dell  
Póngase en contacto con Dell

## Regulatory and safety

Normatização e segurança | Normativa y seguridad

## Regulatory model

Modelo regulatório | Modelo normativo

## Regulatory type

Tipo regulatório | Tipo normativo

## Computer model

Modelo do computador | Modelo de equipo

[dell.com/support](http://dell.com/support)

[dell.com/support/manuals](http://dell.com/support/manuals)

[dell.com/contactdell](http://dell.com/contactdell)

[dell.com/regulatory\\_compliance](http://dell.com/regulatory_compliance)

**P225**

**P225002**

**Latitude 7250/E7250**

## Información para NOM, o Norma Oficial Mexicana

La información que se proporciona a continuación se mostrará en los dispositivos que se describen en este documento, en conformidad con los requisitos de la Norma Oficial Mexicana (NOM):

### Importador:

Dell México S.A. de C.V.  
Paseo de la Reforma 2620 - Piso 11.º  
Col. Lomas Altas  
11950 México, D.F.

Número de modelo reglamentario:	P225
Voltaje de entrada:	100 V CA–240 V CA
Corriente de entrada (máxima):	2,5 A
Frecuencia de entrada:	50 Hz–60 Hz
Corriente de salida:	4,62 A–6,7 A
Voltaje de salida:	19,5 V CC

© 2014 Dell Inc.

© 2014 Microsoft Corporation.



08WJ2PA00

Printed in China.

Printed on recycled paper.

2014-09

## Features

Recursos | Funciones

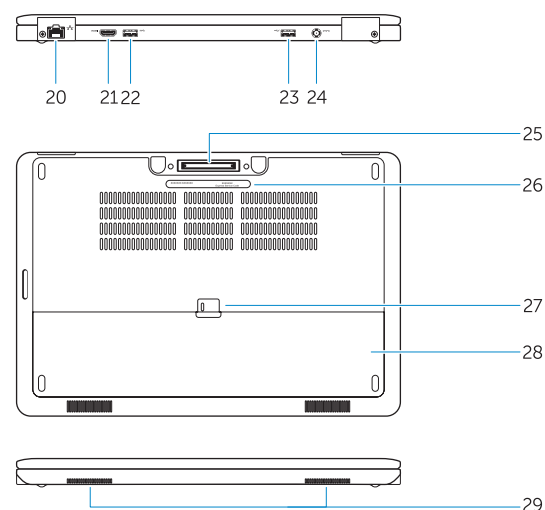
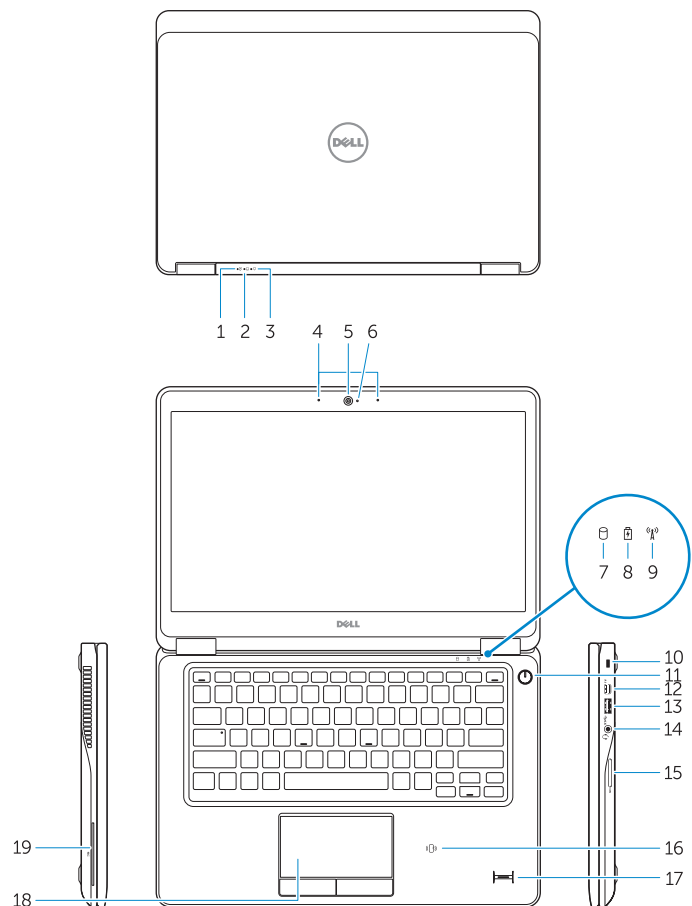

1. Battery-status light
2. Hard-drive activity light
3. Power-status light
4. Microphones
5. Camera
6. Camera-status light
7. Hard-drive activity light
8. Battery-status light
9. Wireless-status light
10. Security-cable slot
11. Power button
12. Mini-DisplayPort connector
13. USB 3.0 connector
14. Headset connector
15. Memory card reader

16. Contactless smart-card reader / Near Field Communication (NFC) reader (optional)
17. Fingerprint reader (optional)
18. Touchpad
19. Smart card reader (optional)
20. Network connector
21. HDMI connector
22. USB 3.0 connector
23. USB 3.0 connector with PowerShare
24. Power connector
25. Dock connector (optional)
26. Service-tag label
27. Battery release latch
28. Battery
29. Speakers

1. Luz de status da bateria
2. Luz de atividade do disco rígido
3. Luz de status de energia
4. Microfones
5. Câmera
6. Luz de status da câmera
7. Luz de atividade do disco rígido
8. Luz de status da bateria
9. Luz de status da rede sem fio
10. Encaixe do cabo de segurança
11. Botão liga/desliga
12. Conector mini-DisplayPort
13. Conector USB 3.0
14. Conector do fone de ouvido
15. Leitor de cartões de memória

16. Leitor de cartão inteligente sem contato / leitor NFC (Near Field Communication) (opcional)
17. Leitor de impressão digital (opcional)
18. Touchpad
19. Leitor de cartão inteligente (opcional)
20. Conector de rede
21. Conector HDMI
22. Conector USB 3.0
23. Conector USB 3.0 com PowerShare
24. Conector de energia
25. Conector para encaixe (opcional)
26. Rótulo da etiqueta de serviço
27. Trava de liberação da bateria
28. Bateria
29. Alto-falante

1. Indicador luminoso del estado de la batería
2. Indicador luminoso de actividad de la unidad del disco duro
3. Indicador luminoso de estado de la alimentación
4. Micrófonos
5. Cámara
6. Indicador luminoso de estado de la cámara
7. Indicador luminoso de actividad de la unidad del disco duro
8. Indicador luminoso del estado de la batería
9. Indicador luminoso del estado de la conexión inalámbrica
10. Ranura del cable de seguridad
11. Botón de encendido
12. Conector Mini-DisplayPort
13. Conector USB 3.0
14. Conector para auricular
15. Lector de tarjetas de memoria

16. Lector de tarjetas inteligentes sin contacto / Lector de transmisión de datos en proximidad (NFC) (opcional)
17. Lector de huellas dactilares (opcional)
18. Superficie táctil
19. Lector de tarjetas inteligentes (opcional)
20. Conector de red
21. Conector HDMI
22. Conector USB 3.0
23. Conector USB 3.0 con PowerShare
24. Conector de alimentación
25. Conector de base (opcional)
26. Etiqueta de servicio
27. Pasador de liberación de la batería
28. Bateria
29. Altavoces